

Generator energii cieplnej:

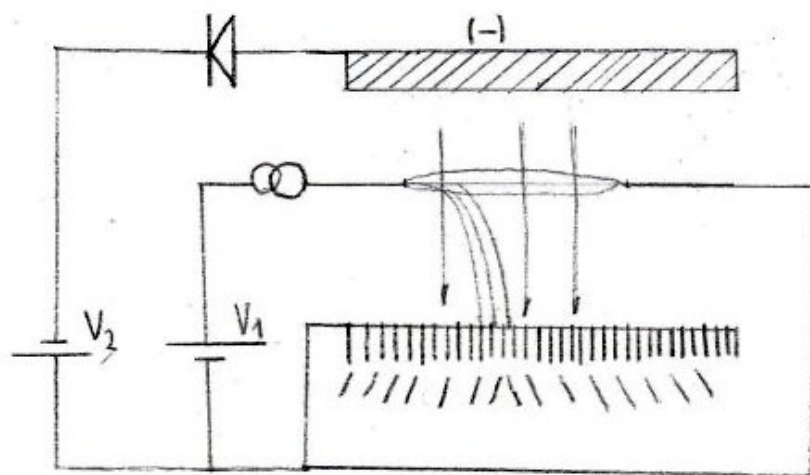
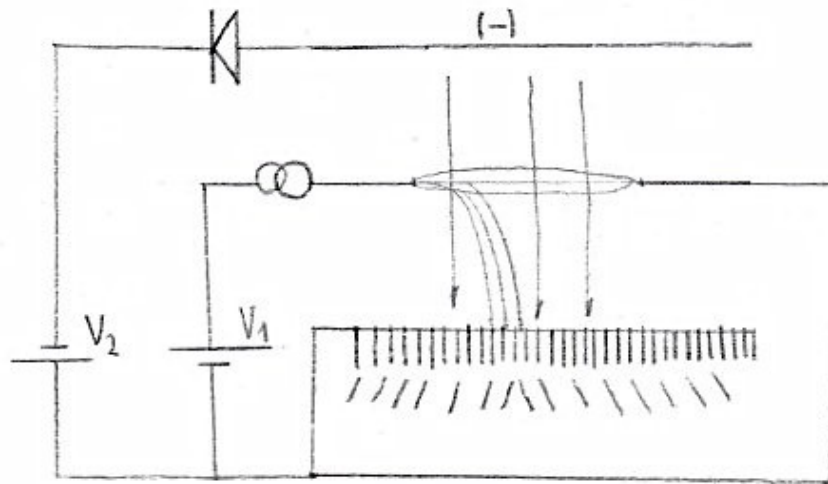
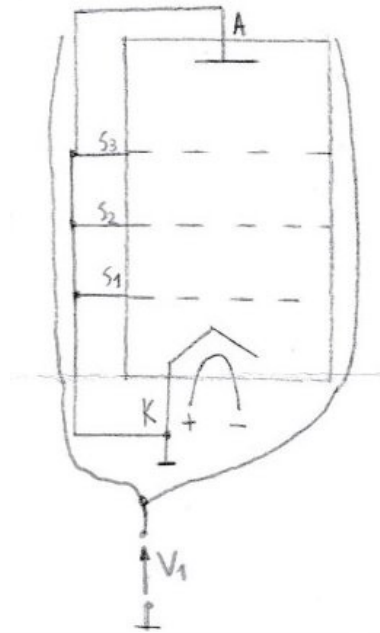

Przedstawiam generator energii cieplnej, który uzyskuje więcej energii cieplnej na wyjściu, niż zużywa energii elektrycznej na wejściu.

Łukasz Kielbowicz

<http://alusigma.pl/index2.html>

Prototyp generatora energii cieplnej:





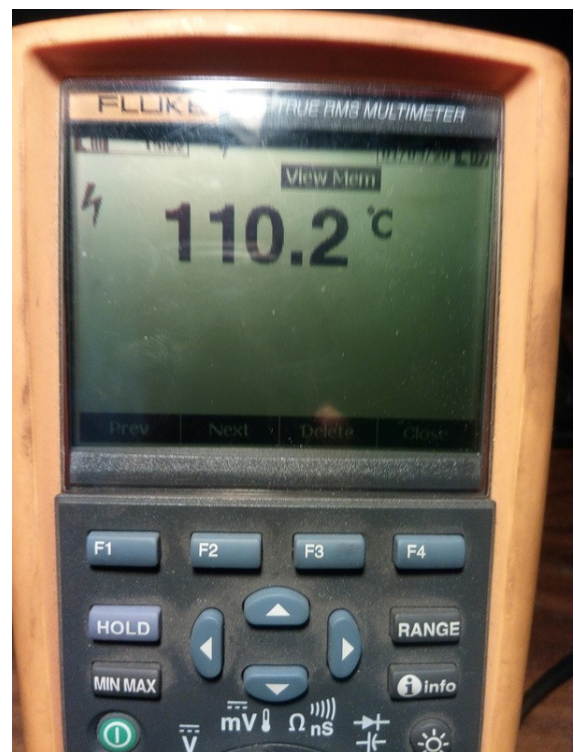
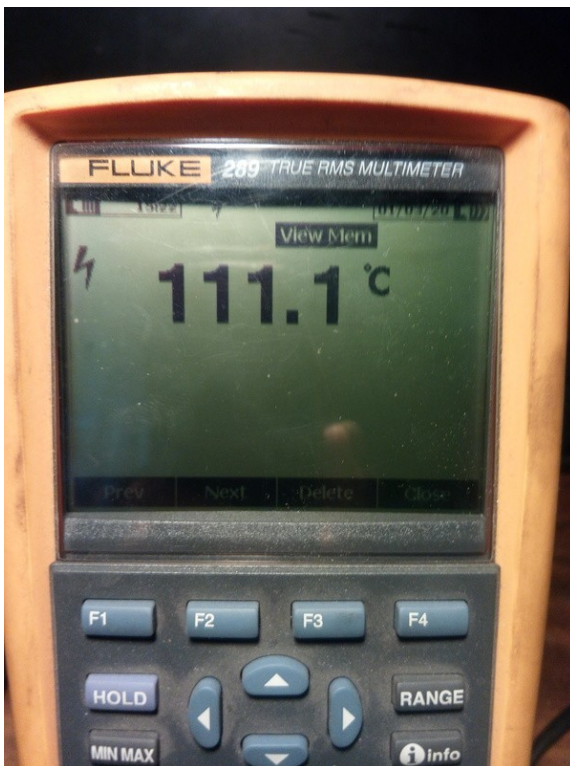
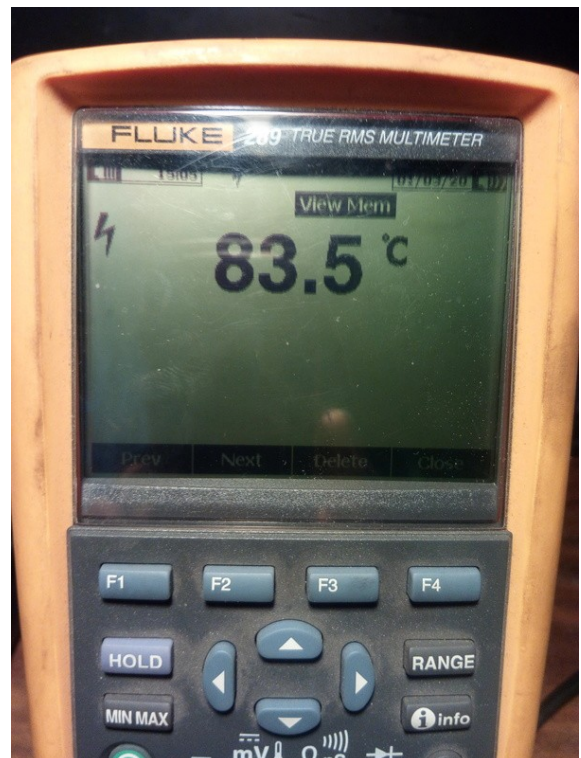
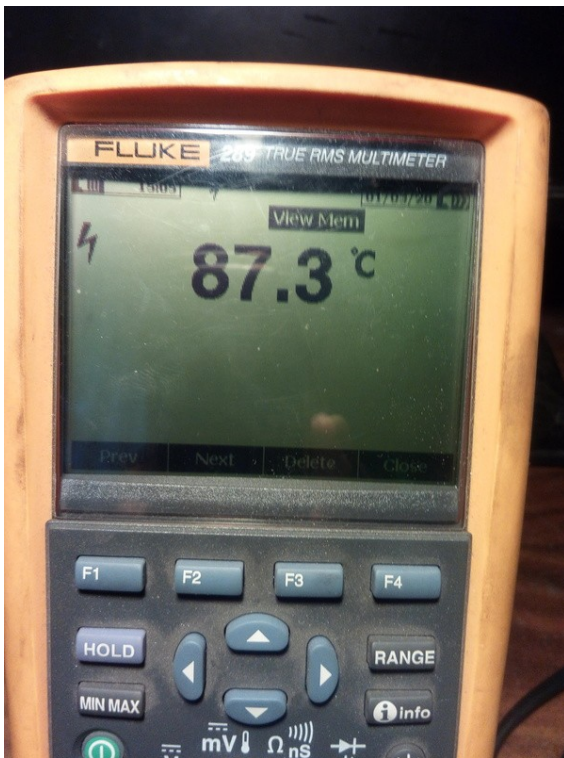

Przedstawiam generator energii cieplnej, który uzyskuje więcej energii cieplnej na wyjściu, niż zużywa energii elektrycznej na wejściu.

Łukasz Kielbowicz

<http://alusigma.pl/index2.html>